

# 舗装用タンパ

安心の日本製

## タフで長持ち 全鉄製の柄・底板一体型

ISTPI150

舗装用鉄柄タンパ  
正方形タイプ

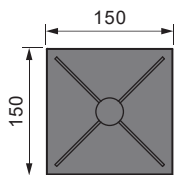

長さ	1,230mm
底板	150×150×9mm
質量	約3.4kg
材質	鉄製



ISTPI180

舗装用鉄柄タンパ  
長方形タイプ

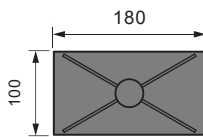

長さ	1,230mm
底板	100×180×9mm
質量	約3.1kg
材質	鉄製



ISTPI300

舗装用鉄柄タンパ  
ワイドタイプ



足で踏んで  
転圧しやすい

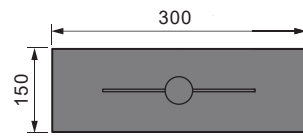

長さ	1,230mm
底板	100×300×9mm
質量	約3.4kg
材質	鉄製



## 軽量で疲れにくく、アスファルト補修や砕石の転圧に最適

ISTPW150

舗装用木柄タンパ  
正方形タイプ

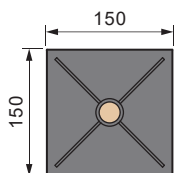

長さ	1,260mm
底板	150×150×9mm
質量	約3.2kg
材質	底板:鉄 柄:木製



ISTPW180

舗装用木柄タンパ  
長方形タイプ

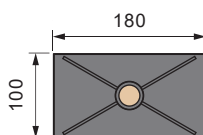

長さ	1,260mm
底板	100×180×9mm
質量	約2.9kg
材質	底板:鉄 柄:木製



ISTPW300

舗装用木柄タンパ  
ワイドタイプ



足で踏んで  
転圧しやすい

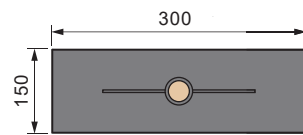

長さ	1,260mm
底板	100×300×9mm
質量	約3.4kg
材質	底板:鉄 柄:木製

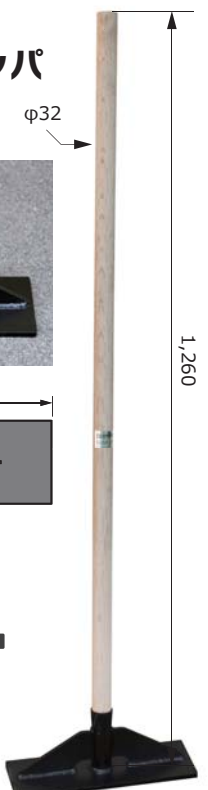

## 現場でよく目立つオレンジ色で滑り止め付き

ISTPO150

### 舗装用鉄柄タンパ (オレンジ) 正方形タイプ

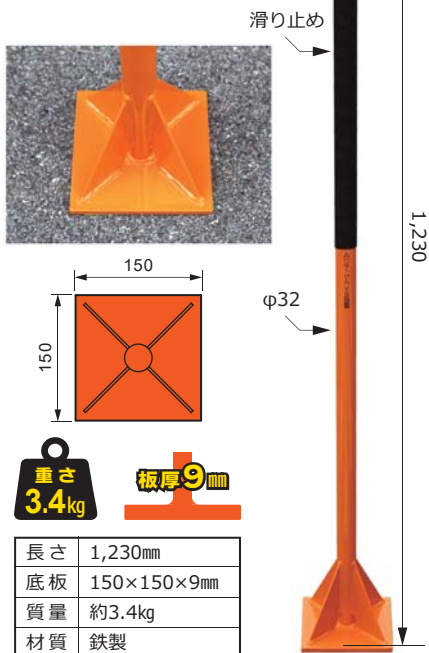

ISTPO180

### 舗装用鉄柄タンパ (オレンジ) 正方形タイプ

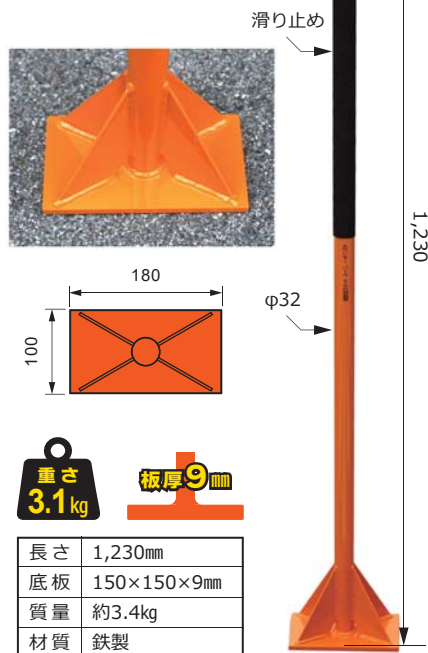

## 土羽打・法面整形に

ISTPSL01

### 木柄土羽打タンパ

負担の少ない姿勢で  
作業できます

15度の傾斜付き

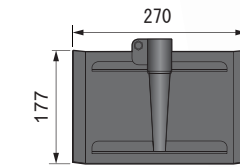

## 転圧困難な場所に最適

IS060

### 舗装用五角タンパ

左右非対称のユニークな  
形状で、フェンス下等の  
転圧しにくい場所に最適  
です。



## きめ細かい仕上げに

IS11C01

### ウレタンタンパ

底面は厚さ15mmのウレタン  
シート。玄関アプローチの  
タイル貼り作業等での破損  
を防止できます。

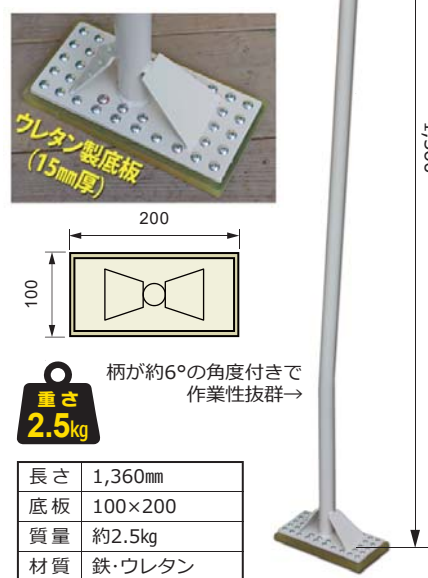

## 縁端処理をキレイに

ISCM01

### ハンディタンパ 縁端ツール

両手に持って使うハンディタイプのタンパで  
す。舗装縁端部の仕上げや、狭小部の締め固め  
作業に最適。車一つ載せておけば、いろい  
ろな場面で活躍します！



お問い合わせは

製造元

舗装現場で働く人のために  
株式会社 アイデア・サポート

〒506-0818 岐阜県高山市江名子町 3200-8  
TEL(0577)57-7756 FAX(0577)57-7757